

DEVELON

Mini-graafmachines

DX50Z

DX55R



	DX50Z	DX55R
Maximaal vermogen	36,4 kW	36,4 kW
Bedrijfsgewicht	5438 kg	5740 kg
Inhoud graafbak	0,16 m ³	0,16 m ³

DEVELON DX50Z EN DX55R GRAAFMACHINES OP RUPSEN:

MAAK KENNIS MET DE NIEUWE GENERATIE DEVELON MACHINES

Til uw bedrijf naar een hoger niveau met de Develon DX50Z en DX55R graafmachines.

De DX50Z en DX55R graafmachines zijn bijzonder sterk maar toch milieuvriendelijk en verbruiken uitzonderlijk weinig brandstof.





HOGERE WINST, HOGERE PRODUCTIVITEIT, LAGERE BRANDSTOFKOSTEN

TOPPRESTATIES IN EEN VEELZIJDIG PAKKET

- Een compacte en krachtige machine die optimaal aan elke werkplek kan worden aangepast.
- Hoge hydraulische capaciteit van een gereedschapsdrager.
- Werkt in smalle ruimtes dankzij een uiterst compact ontwerp en zwenkgiel.

EFFICIENCY

De nieuwe DX50Z en DX55R werken bijzonder efficiënt, in elke toepassing, dankzij een gloednieuw ontwerp. De DX50Z is de compactste machine in de markt en de DX55R biedt het beste compromis tussen compactheid en hefvermogen, als zware lasten moeten worden geheven.

BEDIENING

- Soepele en nauwkeurige hydrauliek, krachtig genoeg om ieder aanbouwdeel op het werk aan te drijven.
- De bestuurder kan het debiet proportioneel regelen.
- 2 rijsnelheden met automatisch schakelen.
- Inklapbare rijpedalen bieden veel voertruimte als ze niet in gebruik zijn.
- Zwenkgiel met de joystick te bedienen.





VERMOGEN

De nieuwe Stage V motor met DOC en roefilter is bijzonder krachtig en levert bij lage toerentallen een hoog koppel.

EENVOUDIG ONDERHOUD

- Alle onderdelen, filters en vulpunten eenvoudig vanaf de grond bereikbaar.
- De DX50Z-7 is ontworpen op eenvoudig onderhoud in het veld.
- Eenvoudig toegankelijke filters, vulpunten voor vloeistoffen en onderhoudspunten, waaronder de motor, de pompen, kleppenblok, koelsysteem en leidingwerk.
- Snelle en eenvoudige diagnosemogelijkheden om de essentiële systemen in realtime vanuit het lcd-scherm in de cabine te bewaken.

PRODUCTIVITEIT

Superieure graaf-, trek- en tractiekrachten voor iedere klus.

VEILIGHEID

- Achteruitkijkcamera (optioneel)
- Krachtige ledlampen en perfect zicht op de werkplek met de grote glazen deur
- Veiligheidsklep voor giek en arm
- ROPS-cabine
- OPG-bescherming (optioneel)
- Veiligheidsklep voor dozerblad (optioneel)

COMFORT

- Een van de ruimste cabines in de markt, met een laag geluids- en trillingsniveau en uitstekend zicht rondom.
- Grote glazen deur voor goede toegankelijkheid en beter zicht.
- Volledig instelbare verwarmde stoel met luchtvering, standaard airconditioning met klimaatregeling.



KRACHTIGE DEVELON DX50Z/DX55R HYDRAULISCHE GRAAFMACHINES

Beschikt over een groot aantal vernieuwde features en nieuwe technologieën voor soepel werken, de allerhoogste productiviteit en stabiliteit, het hoogste comfort voor de bestuurder en een lager brandstofverbruik. Met deze krachtige machine kunt u nog beter werken.

BIJZONDER VEELZIJDIG EN LAAG BRANDSTOFVERBRUIK

EEN MODEL MET VEEL NIEUWE FEATURES

De hydraulische graafmachines DX50Z (zero tailswing) en de DX55R (beperkte tailswing) zijn ontwikkeld volgens het concept 'de eindgebruiker de optimale waar voor diens geld bieden' en bieden de gebruiker extra waarde. Dit vertaalt zich concreet in:

- Hogere productiviteit en lager brandstofverbruik met elektronische regeling van de hydrauliek en de motor
- Betere ergonomie, meer comfort en uitstekend zicht rondom, voor een veilige en prettige werkomgeving
- Hogere betrouwbaarheid door gebruik van geavanceerde materialen, samen met nieuwe analysemethodes van structurele spanningen, voor een hogere levensverwachting van individuele onderdelen en dus lagere operationele kosten
- Minder onderhoud voor een grotere beschikbaarheid van de machine en lagere operationele kosten.

GEGARANDEERD HOOGSTE PRESTATIES IN ELKE WERKOMGEVING

De geavanceerde hydrauliek biedt, samen met een krachtige motor, de hoogste graaf- en trekkrachten voor efficiënt werken. Dit resulteert in de uitstekende prestaties van de DX50Z/DX55R, efficiënt werken en de mogelijkheid aan de werkomgeving aan te passen.

DEVELON D18 MOTOR

De DX50Z/DX55R heeft een sterk en milieuvriendelijk hart, dat altijd garant staat voor efficiënt werken en prettige werkomstandigheden.

GIEKVERSTELLING

Dankzij de zwenkgiek kan in zeer smalle ruimtes worden gewerkt.

GROTE GRAAFKRACHT (BAK)

Krachtig, efficiënt, met grotere graafkracht, tegen elke werkomgeving opgewassen.

DOZERBLAD

Gelast en gehomogeniseerd blad voor een lange levensduur onder zelfs de zwaarste omstandigheden. Automatische regeling van het zwevende blad, zodat nivelleringswerkzaamheden snel en gemakkelijk kunnen worden uitgevoerd.

TWEE SNELHEDEN EN AUTOMATISCH SCHAKELEN

De rijmotoren schakelen automatisch terug naar hoge snelheid nadat onder belasting is teruggeschakeld naar lage snelheid. Dit vergemakkelijkt het maken van bochten en het uitvoeren van schuifwerkzaamheden.





1. Stoel
2. Armsteun
3. Motornoodstopshakelaar
4. Linker joystick
5. Giekwenpedaal (indien hiermee uitgerust)
6. Rijpedaal
7. Een-/tweerichtingpedaal (indien hiermee uitgerust)
8. Ventilatie voor voetenruimte
9. Ventilatie voor ontwaseming
10. Rijnhendel
11. Display
12. Rechter joystick
13. Hendel voor dozerblad
14. Veiligheidsgordel
15. Veiligheidshendel
16. Schakelaar voor nabehandelingssysteem
17. Startschakelaar
18. Schakelaar voor snelkoppeling

DE IDEALE WERKRUIMTE, SPECIAAL VOOR U ONTWORPEN

DE CABINE HEEFT EEN ERGONOMISCH DESIGN WAARBIJ HET COMFORT VOOROP HEEFT GESTAAN

De DX50Z en DX55R zijn ontworpen om voor u een zo goed mogelijke werkomgeving te creëren. De geavanceerde, drukgeregelde ROPS-cabine is ISO-gecertificeerd voor uw veiligheid. Het ruime interieur is van een volledig verstelbare en comfortabele stoel voorzien. Terwijl u comfortabel zit, kunt u gemakkelijk bij de verschillende opbergvakken en heeft u rondom duidelijk zicht op de werkplek. Geluids- en trillingsniveaus zijn gereduceerd en dankzij de airconditioning kunt u uw productiviteit en het rendement op uw investering maximaliseren.

LANGERE LEVENSDUUR – MINDER ONDERHOUD

Versterkt chassis en geoptimaliseerd vormgegeven giek zorgen voor een gelijkmatige verdeling van de belasting en voor een grotere duurzaamheid. Materialen van topkwaliteit, de meest geavanceerde computergestuurde ontwerpmethoden en duurproeven onder de zwaarste omstandigheden geven u de zekerheid dat uw graafmachine lang meegaat. De DX50Z en DX55R zijn ontworpen op weinig onderhoud met langere intervallen zodat de machine een grotere beschikbaarheid heeft. Ervaren en door Develon opgeleide monteurs staan klaar om eventueel extra ondersteuning te leveren.





LANGERE LEVENSDUUR – MINDER ONDERHOUD

De meest geavanceerde door Develon Infracore Co. ontwikkelde technologie is in de DX50Z-7 en DX55R-7 graafmachines gebruikt voor hoge prestaties en eenvoudig onderhoud. Dit biedt de gebruiker gemakkelijk toegankelijke onderhoudspunten en geeft de DX50Z-7 en DX55R-7 maximale efficiëntie.

GEMAKKELIJK TOEGANKELIJK VOOR ONDERHOUD

GEMAKKELIJK TOEGANKELIJK VOOR ONDERHOUD

- Dankzij de onderbrekingschakelaar kan de accu gemakkelijk worden losgekoppeld voor langdurige opslag
- De urenteller is goed zichtbaar vanaf maaiveldniveau
- Voor betere toegang en onderhoudsgemak zijn alle filters (motoroliefilter, brandstofvoorfilter, brandstoffilter en stuurfilter) vanaf de grond bereikbaar.

ONTLUCHTINGSKLEP

De hydrauliek is zodanig ontworpen dat er geen cavitatie in de pomp kan optreden

VERSTERKTE GIEK

Door gebruik te maken van eindige-elementenanalyse en driedimensionale computersimulaties is de giek optimaal vormgegeven om de belastingen beter over de hele constructie te verdelen. Deze verbetering beperkt, samen met dikkere materialen, de metaalmoeheid voor een langere levensduur en hogere betrouwbaarheid.

ARM

De arm is sterker gemaakt door van gegoten elementen gebruik te maken en de versterkingen rond de bussen zorgen voor een langere levensduur.

RUBBEREN RUPSEN

De rubberen rupsen geven meer grip en hebben minder kans op doorslippen, bovendien worden trottoirs en het wegdek in de stad hierdoor ontzien. Deze rubberen rupsplaten kunnen eenvoudig worden gemonteerd of gedemonteerd, samen met de spanrol, kettingwielen en andere belangrijke onderdelen

MOTORCOMPARTIMENT

Het motorcompartiment is ontworpen op eenvoudiger onderhoud en de degelijke geluidsisolatie onder de motorkap vermindert het geluid voor een comfortabelere werkomgeving, zowel voor de bestuurder als voor de omstanders.

OLIEPEILGLAS

Het peil van de hydrauliekolie kan eenvoudig in het peilglas aan de zijkant van de tank worden gecontroleerd.

SMEERLEIDINGEN

De geïntegreerde smerleidingen zijn ontworpen op eenvoudig onderhoud van het zwenklager en de giekzwenkcilinder.

EXTERNE BRANDSTOFDOP

De externe afsluitbare brandstofdop maakt het tanken eenvoudig en veilig. Bovendien klinkt er een geluidssignaal wanneer het maximum brandstofpeil in de tank is bereikt.



TECHNISCHE SPECIFICATIES

MOTOR

De Develon D18 dieselmotor is ontworpen op hoge prestaties en een laag brandstofverbruik en voldoet aan de nieuwste Stage V-emissievoorschriften. Voor een optimale machineprestatie gebruikt de motor brandstofinspuisers onder hoge druk, een tussenkoeler en een elektronische regeleenheid. De motor is een viertakt motor met vloeistofkoeling, een wastegate turbocharger, dieseloxydekatalysator (DOC), een roetfilter (DPF) en zonder EGR.

Model

Develon D18

Aantal cilinders

3

Nominaal vermogen bij 2200 tpm

SAE J1995 36,4 kW (48,8 pk)

Max. koppel bij 1600 tpm

18,4 kgf·m

Stationair (laag - hoog)

1150 - 2000 tpm

Cilinderinhoud

1800 cm³

Boring x slag

90 x 94 mm

Startmotor

12 V / 2,7 kW

Accu's, dynamo

1 x 12 V, 100 Ah – 12 V, 90 A

Luchtfilter

Tweetraps-luchtfilter

ONDERSTEL

De graafmachines zijn in het geheel bijzonder sterk gebouwd van materialen met hoge kwaliteit met een lange levensduur. Alle lassen zijn ontworpen op minimale materiaalspanningen.

- Rupsrollen gesmeerd voor de gehele levensduur
- Losse rollen en kettingwielen voorzien van vrijdragende afdichtingen
- Rupsplaten vervaardigd uit inductiegeharde legering met drie ribben *
- Hittebehandelde verbindingsspennen
- Hydraulische rupsspanner met schokdempend spanmechanisme

Bovenrollen (standaard rupsplaat)

1

Onderrollen

4

Aantal schakels en rupsplaten per kant *

39

Schakelafstand *

135 mm

* Voor optionele stalen rupsen

HYDRAULISCH SYSTEEM

Het systeem voor elektronische vermogensoptimalisatie (e-EPOS) is het brein van de graafmachine. Het minimaliseert het brandstofverbruik en optimaliseert de efficiency van het hydraulische systeem onder alle werkomstandigheden. Om de motor en de hydrauliek te harmoniseren is het e-EPOS via een gegevensverbinding met de elektronische regeleenheid van de motor verbonden.

- Twee rijnsnelheden bieden ofwel meer koppel ofwel een hogere snelheid
- Cross-sensing brandstofbesparend pompsysteem
- Automatisch systeem voor lager toerental
- Vier bedrijfsmodi en vier krachtmodi
- Regeling van het debiet en de druk van de hulphydrauliek vanaf het besturingspaneel
- Computerondersteunde regeling van het pompdebiet

Hoofdpomp

Axiale zuigerpompen met variabel slagvolume
Maximaal debiet bij 2200 tpm 138,6 l/min

	Instelling ontlastklep	
	DX50Z	DX55R
Aanbouwdeel	250 kgf/cm ²	280 kgf/cm ²
Rijden	250 kgf/cm ²	280 kgf/cm ²
Zwenken	220 kgf/cm ²	

HYDRAULISCHE CILINDERS

Zuigerstangen en cilinders van staal van hoge sterkte. Alle cilinders zijn voorzien van een schokdempend mechanisme om een schokvrije werking en een langer zuigerleven te waarborgen.

Aantal cilinders	Aantal	Boring x stangdiameter x slag (mm)
Giek	1	95 x 55 x 678
Arm	1	80 x 55 x 726
Bak	1	70 x 45 x 600
Dozerblad	1	110 x 60 x 197
Giekverstelling	1	95 x 60 x 449

CABINE

De airconditioning en de verwarming zijn geïntegreerd voor optimale klimaatregeling. Een automatisch geregelde ventilator blaast de gefilterde lucht door meerdere uitstroomopeningen de cabine in. De verwarmde stoel met luchtvering beschikt over een veiligheidsgordel. De bestuurder kan de ergonomische stoel en de joystickconsole onafhankelijk naar wens instellen.

A-gewogen geluidsdruk niveau bij de bestuurder, LpAd (ISO 6396:2008)

Opgegeven: 78 dB(A)

A-gewogen geluidsvermogensniveau bij de bestuurder, LwAd (2000/14/EG)

Opgegeven: 97 dB(A)

Gemeten: 96 dB(A)

ZWENKMECHANISME

Voor het zwenkmechanisme wordt een axiale zuigermotor gebruikt die een tweetraps planetaire overbrenging in oliebad aandrijft voor het hoogste koppel.

- Zwenklager: kogellager van het schuifttype, in enkele rij, met inductiegehard inwendig tandwiel
- Inwendig tandwiel en pignon ondergedompeld in smeermiddel

Maximale zwenksnelheid

9,8 tpm

Maximaal zwenkoppel

1380 kgf·m

INHOUDEN VLOEISTOFFEN

Brandstoftank	78 l
Koelsysteem (radiateur)	10,8 l
Hydrauliekolietank	67 l
Motorolie	9,2 l
Rijvoorziening	2 × 0,9 l

AANDRIJVING

Elk van de rupsen wordt door een onafhankelijke axiale zuigermotor met hoog koppel via planetaire reductietandwielen aangedreven. Twee hendels/bedieningspedalen staan borg voor een soepele loop met contra-rotatie wanneer gewenst. Het frame van de rupsen beschermt de rijmotoren, remmen en planeetwielen. De rupsremmen beschikken over meerdere schijven die met een veer worden aangedrukt en hydraulisch gelost.

Rijsnelheid (laag - hoog)

2,6 - 4,4 km/u

Maximale tractie

4,58 t

Maximaal klimvermogen

35° / 70%

GEWICHT EN BODEMDRUK

	Machinegewicht (kg)		Bodemdruk (kgf/cm ²)	
	DX50Z	DX55R	DX50Z	DX55R
Rubberen rupsplaat van 400 mm	5438	5740	0,30	0,32
Stalen rupskettingen van 400 mm	5607	5908	0,31	0,33



TECHNISCHE SPECIFICATIES

GEWICHTEN VAN ONDERDELEN

Onderdeel	Gewicht (kg)		Opmerkingen
	DX50Z	DX55R	
Bovenbouw zonder voorbouw	2494	2496	Zonder contragewicht
Contragewicht	270	550	
Onderstel	1914	1914	Rubber
Voorbouw	753	774	
Complete giek	220	220	
Armgroep	105	115	
Bak	130	130	
Giekcilinder	61	62	
Armcilinder	51,5	55,6	
Graafbakcilinder	32	33,5	
Dozerblad	254	254	
Dozerbladcilinder	36	36	

ARMEN

	Lengte (mm)	Gewicht (kg)	Graafkrachten (ISO)
DX50Z (Standaard)	1450	117,4	2,35
DX55R (Standaard)	1600	119	2,79

LAADBAKKEN

	Inhoud (m ³) volgens SAE	Breedte (mm)		Gewicht (kg)	Graafkrachten (ISO)
		Met zijsnijders	Zonder zijsnijders		
DX50Z (Standaard)	0,16	669	627	130	3,45
DX55R (Standaard)					4,43

AFMETINGEN

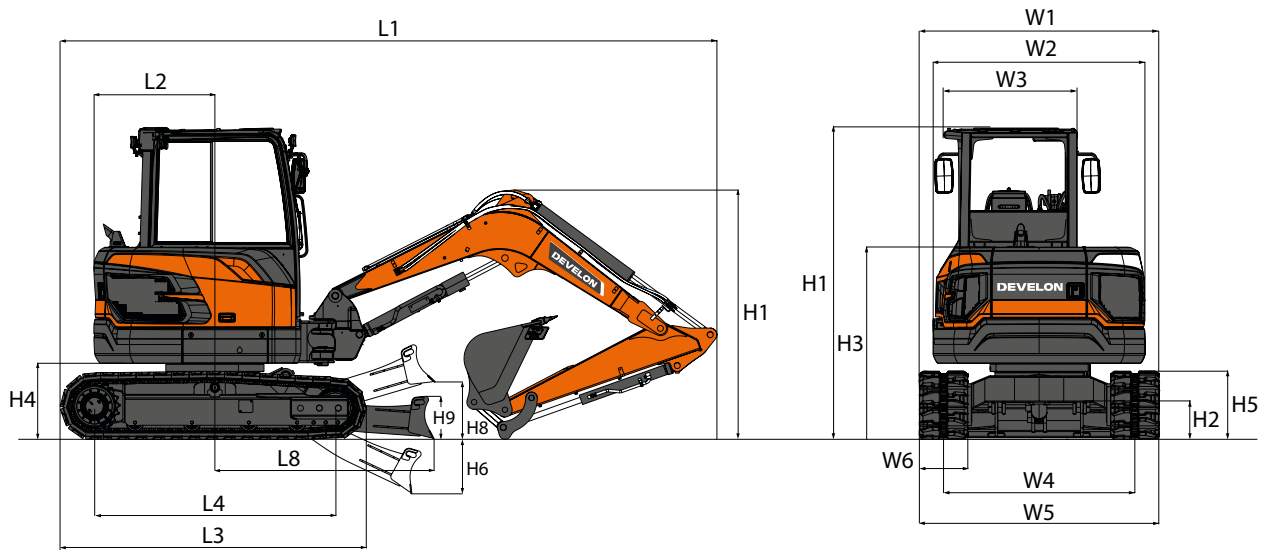

AFMETINGEN

		Eenheid	DX50Z	DX55R
Lengte giek		mm	2700	2700
Lengte arm		mm	1450	1600
Inhoud graafbak		m³	0,16	0,16
Onderstel (rups met rupsplaat)		-	Rubber	Rubber
L1	Totale lengte	mm	5386	5400
H1	Totale hoogte	Giek	mm	2060
		Cabine	mm	2575
W1	Totale breedte	mm	1980	1980
R1	Zwenkstraal achter	mm	1000	1050
H2	Bodemvrijheid	mm	209,5	209,5
W2	Breedte bovenbouw	mm	1750	1750
W3	Breedte cabine	mm	1150	1150
H3	Hoogte boven afdekking	mm	1588	1588
H4	Bodemvrijheid contragewicht	mm	628	628
A1/A2	Giekverstelhoek (links/rechts)	mm	60/53	60/53
H5	Hoogte rups	mm	562	562
L3	Lengte rups	mm	2497	2497
L4	Asafstand loopwielen	mm	1990	1990
W4	Breedte rups	mm	1580	1580
W5	Breedte onderstel	mm	1980	1980
W6	Breedte rupsplaten	mm	400	400
etc.	Hoogte ribben	mm	14	14
H6	Graafdiepte dozerblad	mm	450	450
H8	Hefhoogte onder dozerblad	mm	470	470
H9	Hoogte dozerblad	mm	349	349
L8	Afstand tot uiteinde dozerblad	mm	1811	1811

WERKBEREIK

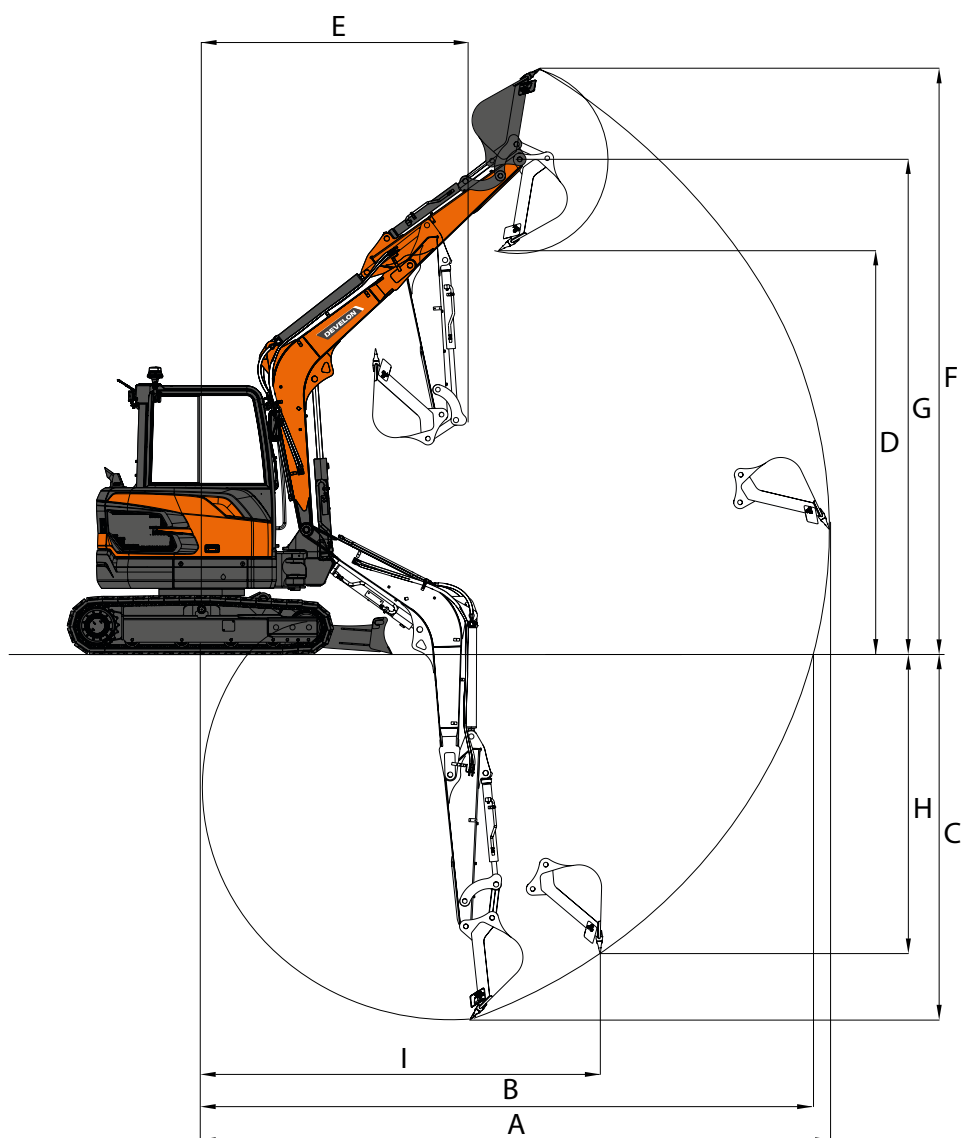













WERKBEREIK

	Eenheid	DX50Z	DX55R
Lengte giek	mm	2700	2700
Lengte arm	mm	1450	1600
Inhoud graafbak	m³	0,16	0,16
A Max. graafbereik	mm	5945	6090
B Max. graafbereik (onder grondniveau)	mm	5800	5950
C Max. graafdiepte	mm	3480	3630
D Max. loshoogte	mm	3820	3925
E Min. zwenkstraal	mm	2520	2550
F Max. graafhoogte	mm	5575	5680
G Max. hoogte bakpen	mm	4710	4815
H Max. diepte verticale muur	mm	3140	3285
I Max. straal verticaal	mm	3390	3430

HEFVERMOGENS

DX50Z-7 • MONOGIEK • ZONDER BAK

(EENHEID: 1000 KG)

B	A	1,00 m		2,00 m		3,00 m		4,00 m		5,00 m		Max. bereik		A
														

Monogiek 2,70 m - Arm 1,45 m - Rupsplaat 400 mm - Dozerblad omhoog













4,00 m												0,82 *	0,82 *	3,93
3,00 m								0,95	0,86			0,72 *	0,66	4,64
2,00 m						1,45	1,30	0,91	0,83			0,63	0,58	4,98
1,00 m						1,34	1,19	0,87	0,79	0,61	0,56	0,60	0,55	5,05
0,00 m						1,28	1,14	0,84	0,76			0,63	0,57	4,88
-1,00 m	2,34 *	2,34 *	2,67	2,27	1,28	1,14	0,83	0,75				0,73	0,66	4,42
-2,00 m			2,75	2,33	1,32	1,18						1,05	0,94	3,51

Monogiek 2,70 m - Arm 1,45 m - Rupsplaat 400 mm - Dozerblad

4,00 m												0,82 *	0,82 *	3,93
3,00 m								0,95	0,86			0,72 *	0,66	4,64
2,00 m						1,45	1,30	0,91	0,83			0,63	0,58	4,98
1,00 m						1,34	1,19	0,87	0,79	0,61	0,56	0,60	0,55	5,05
0,00 m						1,28	1,14	0,84	0,76			0,63	0,57	4,88
-1,00 m	2,34 *	2,34 *	2,67	2,27	1,28	1,14	0,83	0,75				0,73	0,66	4,42
-2,00 m			2,75	2,33	1,32	1,18						1,05	0,94	3,51

DX55R-7 • MONOGIEK • ZONDER BAK

(EENHEID: 1000 KG)

B	A	1,00 m		2,00 m		3,00 m		4,00 m		5,00 m		Max. bereik		A
														

Monogiek 2,70 m - Arm 1,60 m - Rupsplaat 400 mm - Dozerblad omhoog

4,00 m								1,08	0,98			1,01	0,92	4,13
3,00 m								1,08	0,98			0,78	0,71	4,80
2,00 m						1,65	1,48	1,04	0,94	0,72	0,66	0,69	0,63	5,12
1,00 m						1,53	1,36	0,99	0,89	0,70	0,64	0,66	0,60	5,20
0,00 m						1,46	1,30	0,95	0,86	0,69	0,63	0,68	0,62	5,03
-1,00 m	2,67 *	2,67 *	3,01	2,55	1,45	1,29	0,94	0,85				0,78	0,71	4,59
-2,00 m			3,08	2,61	1,48	1,32						1,07	0,97	3,73



Monogiek 2,70 m - Arm 1,6 m - Rupsplaat 400 mm - Dozerblad

4,00 m								1,16 *	0,98			1,03 *	0,92	4,13
3,00 m								1,13 *	0,98			0,93 *	0,71	4,80
2,00 m						1,69 *	1,48	1,35 *	0,94	1,23 *	0,66	0,91 *	0,63	5,12
1,00 m						2,44 *	1,36	1,63 *	0,89	1,32 *	0,64	0,96 *	0,60	5,20
0,00 m						2,78 *	1,30	1,82 *	0,86	1,31 *	0,63	1,08 *	0,62	5,03
-1,00 m	2,67 *	2,67 *	3,47 *	2,55	2,70 *	1,29	1,78 *	0,85				1,36 *	0,71	4,59
-2,00 m			3,66 *	2,61	2,14 *	1,32						1,42 *	0,97	3,73

Monogiek 2,70 m - Arm 1,90 m - Rupsplaat 400 mm - contragewicht 550 kg+ 200 kg - Dozerblad omlaag

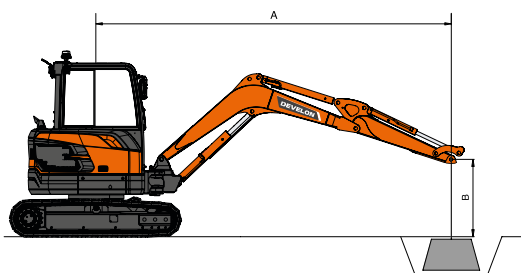
4,00 m												1,07 *	1,07 *	3,39
4,00 m								0,95 *	0,95 *			0,83 *	0,83 *	4,51
3,00 m								0,97 *	0,97 *	1,07 *	0,73	0,75 *	0,70	5,11
2,00 m						1,41 *	1,41 *	1,20 *	1,03	1,12 *	0,72	0,74 *	0,63	5,42
1,00 m						2,21 *	1,50	1,51 *	0,98	1,24 *	0,70	0,77 *	0,60	5,49
0,00 m				1,79 *	1,79 *	2,69 *	1,42	1,75 *	0,94	1,33 *	0,68	0,86 *	0,62	5,33
-1,00 m	2,28 *	2,28 *	3,08 *	2,74	2,74 *	1,39	1,80 *	0,92				1,05 *	0,69	4,92
-2,00 m	3,53 *	3,53 *	4,19 *	2,80	2,35 *	1,41	1,48 *	0,93				1,33 *	0,89	4,16
-3,00 m			1,90 *	1,90 *								1,19 *	1,19 *	2,61



: Nominale waarde over voorzijde
: Nominale waarde rondom

- Het laadpunt is aan het uiteinde van de arm.
- De met een * gemerkte hefvermogens zijn beperkt door het hydraulisch vermogen.
- De vermelde hefcapaciteit bedraagt niet meer dan 75% van de kiplading of 87% van het hydraulisch vermogen.
- De minst stabiele positie is over de zijkant.
- De hefvermogens zijn alleen van toepassing op de machine in de oorspronkelijke configuratie zoals door de fabrikant afgeleverd.
- De hefvermogens zijn in overeenstemming met ISO 10567.

STANDAARD UITRUSTING EN OPTIES

● Standaard ○ Optioneel

Motor

- Develon D18 - Common-rail dieselmotor met directe inspuiting, voldoet aan Stage V
- Automatisch stationair

Hydraulisch systeem

- Zuigerpomp met variabele opbrengst
- Leiding voor breekhamer met directe terugvoer naar de tank
- Tweeweg hulphydrauliek met hoog debiet, vanaf scherm instelbaar
- Cilinderdemping en afdichtingen om verontreinigingen buiten te houden
- Leidingen voor roterende aanbouwdelen (Pero)
- Leidingen voor snelkoppeling

Cabine en interieur

- Cabine met overdruk en geluidisolatie
- Verwarmde stoel met luchtvering
- Airconditioning
- Omhoog te trekken voorruit en uitneembare onderruit aan voorzijde
- Schuifvensters rechts met vergrendeling
- Plafondverlichting
- Ruitenwisser bovenruit met intervalregeling
- Meerdere opbergvakken
- Vlakke, grote, gemakkelijk schoon te maken vloer
- Bekerhouder
- Diefstalbeveiliging
- DEVELON Smart Touch – 8-inch touchscreen, alles-in-één
- Elektrische claxon
- Draaiknop voor motortoerental
- Hydrostatisch 2-rijnsnelheden systeem met handmatige of automatische schakeling
- DAB-radio met handsfree telefoonsysteem
- USB-lader en 12 volt stopcontact
- Seriële communicatiepoort voor pc/laptop-interface
- Instelbare PPC voor arm, giek, bak en zwenking, met proportionele schuifbediening voor aanbouwdelen en knoppen hulphydrauliek
- Rijpedalen en handbediende hendels
- Mastersleutel

Veiligheid

- Roll-over Protective Structure (ROPS)
- Veiligheidskleppen voor giek- en armcilinders
- Waarschuwing overbelasting
- Zwaailicht
- Hydraulische vergrendelingshendel
- Veiligheidsglas
- Noodhamer
- Rechter en linker achteruitkijkspiegels
- Noodstopshakelaar
- Verstevigde gietstalen draaipunten
- Accu-onderbrekingsshakelaar
- Led-werklamp (1 op giek)
- Vergrendelbare brandstofop
- Led-werklampen (2 extra lampen bovenop cabine)
- Bescherming tegen vallende voorwerpen (Falling objects guards [FOGS]) – bescherming boven- en voorkant cabine (ISO 10262 niveau II en SAE J1356)
- Camera achterzijde

Overige

- DX50Z: Giek 2700 mm – arm 1450 mm – contragewicht 270 kg
- DX55R: Giek 2700 mm – arm 1600 mm – contragewicht 550 kg
- DEVELON Fleet Management Web (telematicasysteem)
- Bescherming giekcilinder
- Tweetraps-luchtfILTER
- Zelfdiagnosefunctie
- Accu (12 V, 100 Ah), dynamo (12 V, 80 A)
- Smering op afstand voor zwenkstraal en werkgroep draaipunten
- DX55R: 200 kg contragewicht
- DX55R: Arm van 1900 mm

Onderstel

- Vast onderstel
- Hydraulische rupsspanner
- 400 mm rubberen rupsen
- Dozerblad met zweeffunctie
- Stalen rupskettingen van 400 mm (Gesmeerde en afgedichte rupsschakels)
- Dubbele keerklep voor dozerblad (kit)



Powered by Innovation

ONTDEK MEER:
DX50Z

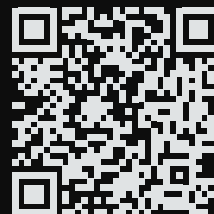

DX55R

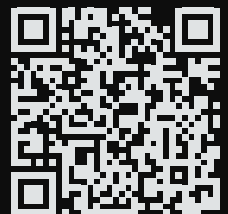

DEVELON

DOOSAN Infracore Europe s.r.o.
IBC - Pobřežní 620/3, 186 00 Praha 8-Karlín
Czech Republic

©2023 DEVELON D4601141-NL (03-23)

Bepaalde specificaties zijn gebaseerd op technische berekeningen en niet op daadwerkelijke metingen. Specificaties worden alleen gegeven voor vergelijkingsdoeleinden en kunnen zonder kennisgeving worden gewijzigd. Specificatie(s) voor uw Develon machine kunnen afwijken vanweeg normale variaties in ontwerp, productie, werkomstandigheden en andere factoren. Afbeeldingen van Develon producten kunnen van de standaarduitvoering afwijken.